

SPARRENVERBINDUNGEN SPARRENKERBE

M 1 : 5

PFETTEN 16/18 50cm lang
 GRUNDMASSE $g_1 = 25\text{cm}$
 $g_2 = 72\text{cm}$
 SPARREN 10/16
 DACHNEIGUNG $\alpha = 32^\circ$

Maßlinien mit Maßzahlen sind nur zur Platzeinteilung und sollten nicht gezeichnet werden.

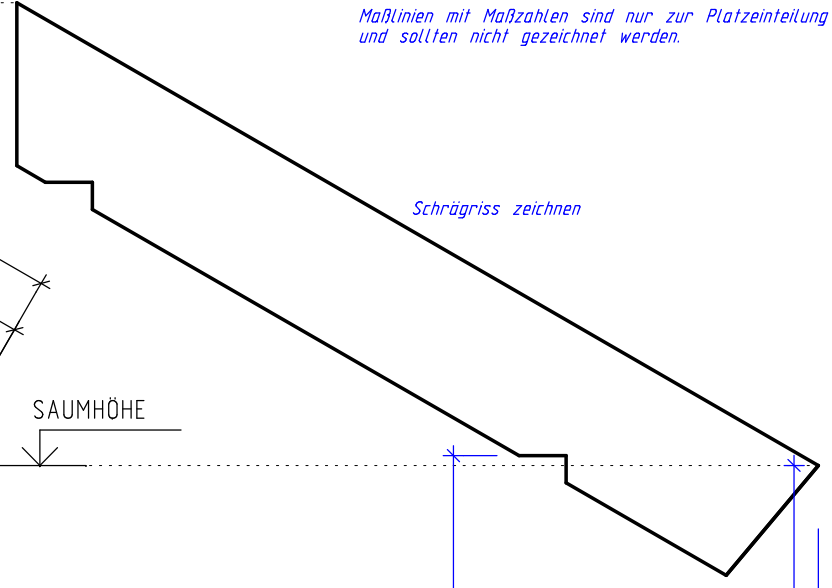
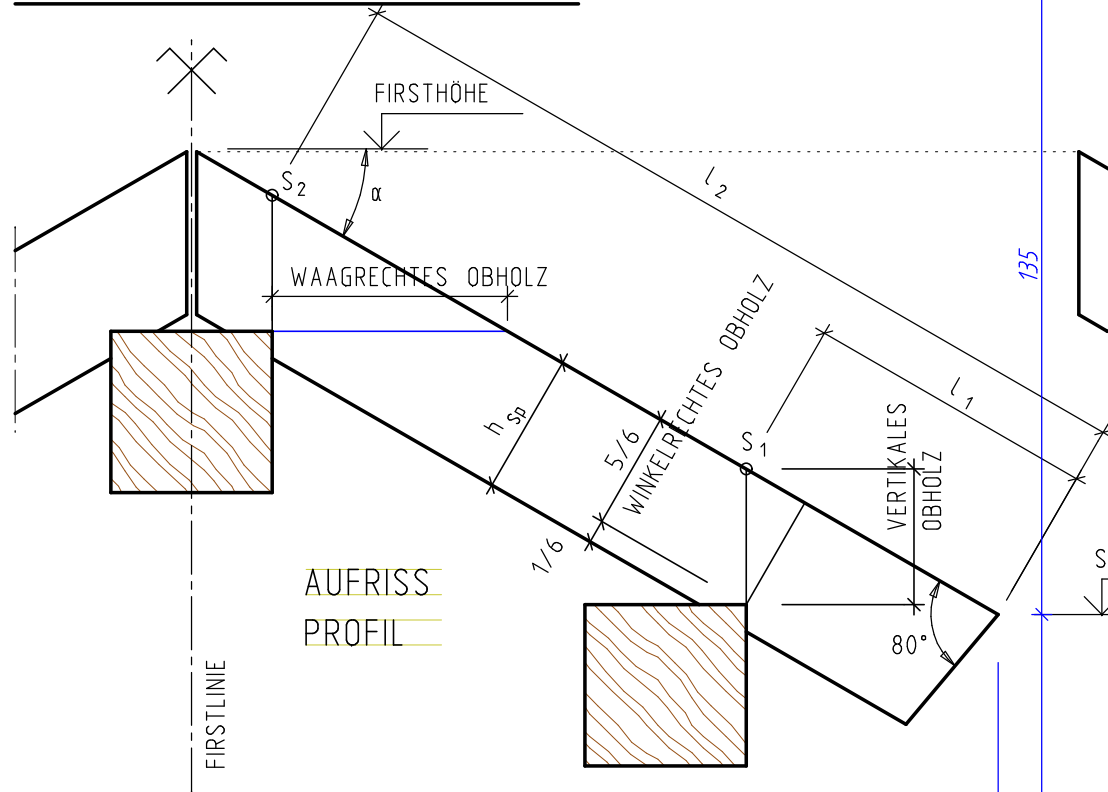

SCHRÄGRISS

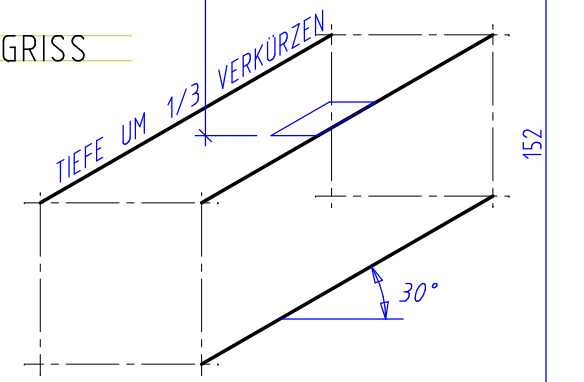

Name: _____ Datum: _____
 Klasse: _____ Blatt Nr.: _____